

Portable Power Generator

Generador eléctrico transportable

Génératrice portable

OWNERS MANUAL / MANUAL DEL USUARIO / GUIDE D'UTILISATION

MODEL / MODELO / MODÈLE
SL1460

PLEASE SAVE THIS OWNERS MANUAL AND READ BEFORE EACH USE. This manual will explain how to use the unit safely and effectively. Please read and follow these instructions and precautions carefully.

POR FAVOR CONSERVE ESTE MANUAL DEL USUARIO Y LEALO ANTES DE CADA USO. En este manual le explica cómo utilizar la unidad de manera segura y confiable. Por favor, lea y siga las siguientes instrucciones y precauciones.

ESSAYER DE GARDER LE MANUEL D'INSTRUCTIONS ET LE LIRE AVANT CHAQUE UTILISATION. Ce manuel explique comment utiliser l'unité d'une façon sûre et efficace. S'il vous plaît lisez et suivez ces instructions et précautions.

CONTENTS

IMPORTANT SAFETY INSTRUCTIONS – SAVE THESE INSTRUCTIONS	3
PERSONAL SAFETY PRECAUTIONS.....	3
ASSEMBLY INSTRUCTIONS	3
FEATURES	3
LCD SCREEN.....	4
OPERATING INSTRUCTIONS	4
MAINTENANCE AND CARE	5
WARNINGS	6
TROUBLESHOOTING.....	6
SPECIFICATIONS	6
REPLACEMENT PARTS	6
BEFORE RETURNING FOR REPAIRS.....	6
LIMITED WARRANTY	6

CONTENIDOS

INSTRUCCIONES IMPORTANTES DE SEGURIDAD – GUARDE ESTAS INSTRUCCIONES.....	7
PRECAUCIONES DE SEGURIDAD PERSONAL	7
INSTRUCCIONES DE MONTAJE	7
CARACTERÍSTICAS	7
PANTALLA LCD	8
INSTRUCCIONES DE OPERACIÓN.....	8
MANTENIMIENTO Y CUIDADO.....	9
ADVERTENCIAS	10
LOCALIZACIÓN Y SOLUCIÓN DE PROBLEMAS	10
ESPECIFICACIONES.....	10
REPUESTOS.....	11
ANTES DE DEVOLVER A REPARACIONES	11
GARANTÍA LIMITADA.....	11

TABLE DES MATIÈRES

IMPORTANTES DIRECTIVES DE SÉCURITÉ – SAUVEGARDEZ CES INSTRUCTIONS	12
MESURES DE SÉCURITÉ PERSONNELLES	12
INSTRUCTIONS D'ASSEMBLAGE	12
CARACTÉRISTIQUES	12
ÉCRAN LCD	13
INSTRUCTIONS DE FONCTIONNEMENT	13
SOINS ET ENTRETIEN.....	14
AVERTISSEMENTS.....	15
DÉPANNAGE.....	15
SPÉCIFICATIONS	16
PIÈCES DE RECHANGE	16
AVANT DE RETOURNER POUR LES RÉPARATIONS	16
GARANTIE LIMITÉE.....	16

Portable Power Generator

OWNERS MANUAL

MODEL
SL1460

PLEASE SAVE THIS OWNERS MANUAL AND READ BEFORE EACH USE.

This manual will explain how to use the unit safely and effectively. Please read and follow these instructions and precautions carefully.

1. IMPORTANT SAFETY INSTRUCTIONS – SAVE THESE INSTRUCTIONS

- 1.1 **SAVE THESE INSTRUCTIONS** – This manual contains important safety and operating instructions.
- 1.2 This product is not intended for use by children.
- 1.3 If someone else uses the unit, ensure they are well informed on how to use it safely, and have read and understood the operating instructions.
- 1.4 Do not use near flammable fumes or gases, such as in the bilge of a gasoline-powered boat or near propane tanks.
- 1.5 Do not use in an enclosure containing automotive-type lead-acid batteries.
- 1.6 Do not expose the unit to temperatures over 104 °F (40 °C).
- 1.7 Do not operate the unit with damaged cord or plug – replace the cord or plug immediately.
- 1.8 Do not recharge the unit with a damaged extension cord.
- 1.9 Do not operate the unit if it has received a sharp blow, been dropped, or otherwise damaged in any way; take it to a qualified service person.
- 1.10 Do not disassemble the unit. If repair is required, contact Customer Service for assistance.
- 1.11 To reduce risk of electric shock, unplug the unit from the outlet before attempting any maintenance or cleaning. Turning off controls will not reduce this risk.
- 1.12 The unit gets uncomfortably warm during use and must have proper ventilation. Ensure at least 3 in. (7.5 cm) air space is maintained on all sides of the unit.
- 1.13 Do not set the unit on flammable materials, such as carpeting, upholstery, paper, cardboard, etc. During operation, keep unit away from materials that can be affected by high temperatures, such as blankets, pillows and sleeping bags.

2. PERSONAL SAFETY PRECAUTIONS

WARNING! Restrictions on Use.

- 2.1 **This unit may not be used with life support devices or systems.** Failure of this device can reasonably be expected to cause failure of that life support device or system, or to affect the safety or effectiveness of that device or system.
- 2.2 When working on electrical equipment, always ensure someone is nearby to aid you in case of an emergency.

3. ASSEMBLY INSTRUCTIONS

- 3.1 Remove all cord wraps and uncoil the cables prior to using the unit.

4. FEATURES

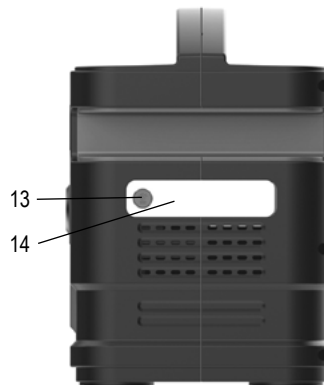

1. Handle
2. Main Power button
3. LCD display
4. AC charger input socket
5. USB output button
6. 3A USB port
7. 2.4A USB ports (3)
8. DC output button
9. 12V DC cigarette outlet output port
10. 12V DC output ports (2)
11. AC output button
12. 110V AC power outlets (2)
13. Light button
14. LED Light

5. LCD SCREEN

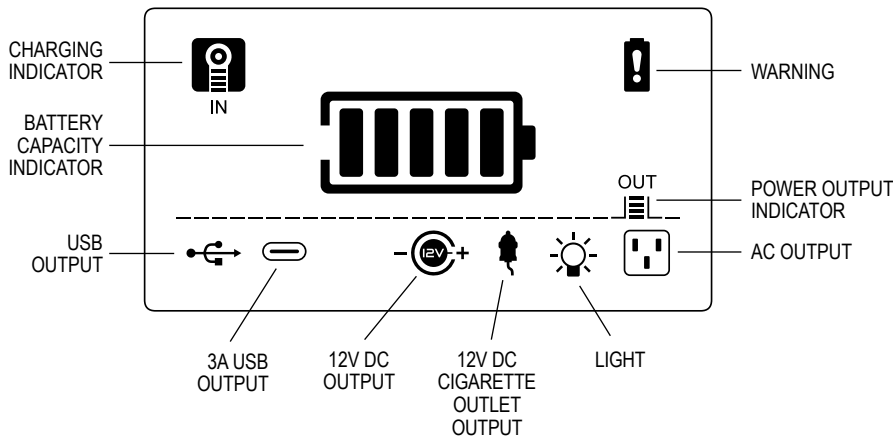

6. OPERATING INSTRUCTIONS

IMPORTANT! Charge immediately after purchase and when battery level is below 40%, to keep the internal battery fully charged and prolong battery life.

POWERING ON

Press the ON/OFF power switch. The unit will initialize, and all icons on the LCD screen will activate. If normal function is detected, the screen will return to its normal display.

CHECKING THE LEVEL OF THE INTERNAL BATTERY

The Battery Capacity Indicator on the LCD display will show the battery's charge level in 20-percent increments. For best performance, the battery capacity should be 20% or greater.

CHARGING THE INTERNAL BATTERY

NOTE: Do not use the unit while charging its internal battery.

AC adaptor

1. If the AC Output LED is lit, press the AC button to turn off before charging.
2. Connect the provided AC charger to the AC input socket on the front of the unit. Plug the charger's power cord directly into a live grounded 120V outlet. Charging will start automatically, and the Charging and the Battery Capacity indicators will flash.
3. When the internal battery is fully charged, all five bars of the Battery Capacity indicator on the display will show. After 10 seconds, the display will turn off. Complete charging will take approximately 8 hours.
4. When the unit is fully charged, unplug the charger from the 120V outlet and then from the unit.

Solar Charging (60W panel not included)

1. If the 12V DC Output LED is lit, press the DC power button to turn off before charging.
2. Place the solar panel (not included) in direct sunlight. Do not expose the power station to direct sunlight or wet conditions.
3. Connect your 3.5mm solar panel output cable to the DC input port of the unit. Charging will start automatically, and the Charging and the Battery Capacity indicators will flash.
4. When the internal battery is fully charged, all five bars of the Battery Capacity indicator on the display will show. After 10 seconds, the display will turn off. Complete charging will take approximately 7 hours.
5. When the unit is fully charged, unplug the solar panel from the unit.

POWERING A 12V DC DEVICE

NOTE: Do not power a 12V device while charging the internal battery.

12V DC Output

1. Make sure the device to be powered is OFF before inserting the 12V DC plug into one of the two 12V DC output ports.
2. Plug the 12V DC device into one of the 12V DC output ports and turn on the 12V DC device (if required). Press the DC button. The 12V DC output, 12V DC Cigarette Outlet and Power Output indicators will show on the display.
3. When finished, press the DC button, turn off the DC device (if required) and unplug from the DC output port.
4. Recharge the unit when the battery level is below 40%.

12V DC Cigarette Outlet plug

1. Make sure the device to be powered is OFF before inserting the 12V DC cigarette outlet plug into the 12V DC cigarette outlet socket.
2. Plug the 12V DC device into the DC cigarette outlet socket and turn on the 12V DC device (if required). Press the DC button. The 12V DC output, 12V DC Cigarette Outlet and Power Output indicators will show on the display.
3. When finished, press the DC button, turn off the DC device (if required) and unplug from the 12V DC Cigarette Outlet socket.
4. Recharge the unit when the battery level is below 40%.





USING THE USB PORTS

Three USB ports provide 2.4A at 5V DC and one USB port provides 3A.

1. Plug the device into one of the USB ports on the front panel.
2. Press the USB power button.
3. Turn on the USB device, if necessary. The USB, USB and Power Output indicators will show on the display.
4. When finished, press the USB power button, turn off the USB device (if required) and unplug from the USB port.
5. Recharge the unit when the battery level is below 40%.

USING THE LED LIGHT

Choose from Normal, SOS and Emergency Flash modes.

1. Press the  button on the side of the unit for 2 seconds to turn on the LED light. The icon  will show on the LCD screen.
2. Press the  button again for SOS mode.
3. Press the  button once more for emergency flashing.
4. Long press the  button for 2 seconds to turn off the LED light.

USING THE AC POWER OUTLETS

The SL1460 is equipped with a 200W modified sine wave inverter, which produces power for all electronic devices and appliances.

It is important to know the continuous wattage of the device you plan to use with the AC outlets. The unit must be used with devices drawing 200 watts or less.

Devices such as fans or electric motors require additional power to start (commonly known as the “starting” or “peak” power). The generator can supply a momentary surge in wattage of as high as 400W for less than 1/10 of a second; however even devices rated less than the maximum 200 watts can exceed the inverter’s surge capability and cause an automatic overload shutdown.

Do not use the inverter with a product that draws a higher wattage than the inverter can provide, as this may cause erratic operation.

CAUTION: Always run a test to establish whether the inverter will operate a particular piece of equipment or device.

In the event of a power overload (noted with a flashing  Warning icon), the inverter is designed to automatically shut down. This safety feature prevents damaging the inverter while testing devices and equipment within the 200-watt range.

If powering more than one device, start one device at a time to avoid a power surge and/or inverter overload. The surge load of each device should not exceed the inverter’s Continuous Operation wattage rate.

You can use an extension cord from the inverter to the device without significantly decreasing the power being generated by the inverter. For best operating results, the extension cord should be 16 AWG (1.31 mm²) or larger and no longer than 50 feet.

WARNING! RISK OF ELECTRIC SHOCK.

Incorrect operation of your inverter may result in damage and personal injury. The inverter output is 110V AC and can shock or electrocute the same as any ordinary household AC wall outlet.

NOTE: The maximum continuous load is 200 watts. Do not use the AC outlets with a product that draws more than 200 watts, as this may cause erratic operation.



CAUTION:

- Do not connect an AC power source to the 110V AC outlets.
- Do not connect the unit’s AC power cord to its 110V AC outlets.

NOTE: Do not power an AC device while charging the internal battery.

1. Connect your AC-powered devices or small household appliances to one or more of the unit’s two AC outlets.

NOTE: Make sure the device to be powered is OFF before inserting the plug into the AC power outlet.

2. Press the AC Power button. The  AC Output icon will show on the display, to confirm that the unit is on and ready to provide AC power. The  Power Output indicator will also show on the display.

NOTE: Extended operation of an AC device may result in excessive battery drain.

3. Recharge the unit when the battery level is below 40%.

ESTIMATED RUN-TIMES

APPLIANCE TYPE	ESTIMATED RUN TIME	CHARGES
Jig Saw	1.5 hours	—
Projector	4.5 hours	—
12V Heated blanket	8 hours	—
12V Cooler	9.5 hours	—
Drone	13 hours	63
Television	13 hours	—
Fan	16 hours	—
Router	33 hours	—
Table lamp	36 hours	—
Laptop	65 hours	7
LED lights	93 hours	—
Camera	117 hours	61
Radio	137 hours	—
Tablet	152 hours	10
Speaker	420 hours	28
Smartphone	472 hours	30

NOTE: Actual time may vary. Times are based on the internal battery being fully charged.

7. MAINTENANCE AND CARE

- Recharge the unit when the battery level is below 40%.
- Never completely discharge the internal battery.

8. WARNINGS

LCD DISPLAY SYMBOLS FLASHING	WARNING MODE	CAUSE	SOLUTION
	Keeps flashing 1 time per second	Charging fault (high or low temperature protection)	Wait until the battery pack temperature is back to normal; reconnect the charger to recharge.
	Flashing 1 time per second for 10 seconds, then off	DC output fault (over current or short-circuit protection)	Press DC output button to reset.
	Flashing 1 time per second for 10 seconds, then off	USB output fault (over current or short-circuit protection)	Press USB output button to reset.
	Flashing 1 time per second for 10 seconds, then off	AC output fault (high temperature, overload or short-circuit protection)	Press AC output button to reset.
	Flashing 1 time per second for 10 seconds, then off	Discharging high temperature protection	Wait until the battery pack temperature is back to normal, then press the Main Power Button to reset.

9. TROUBLESHOOTING

PROBLEM	POSSIBLE CAUSE	SOLUTION
Power-up failure	Under-voltage protection Abnormal load protection Damaged unit	Recharge unit. Remove loads and recharge unit. Contact customer service.
Charger fault	Unmatched charger Damaged charger Abnormal power supply or connection	Use only the included charger. Contact customer service for replacement. Reconnect the charger. If problem persists, replace the charger.
Solar panel charging fault	Over-current Weak sunlight Damaged solar panel Abnormal wiring-harness connection	Use only the recommended solar panel. Charge in a sunny place. Replace the solar panel. Reconnect the wiring-harness. If problem persists, replace the solar panel.
AC output fault	Battery under-voltage protection Discharge over-current protection Over-temperature protection Damaged unit	Charge the unit. Make sure loads are within allowed range (total $\leq 200W$). Turn unit off, allow to cool down and then restart. Contact customer service.
Abnormal icon display	Abnormal loads Hardware fault Damaged LCD screen	Remove loads. Contact customer service. Contact customer service.
LCD screen fault	Damaged LCD screen	Contact customer service.

10. SPECIFICATIONS

Internal battery type.....	Lithium polymer
Capacity.....	330 Wh
AC charging input.....	18V, 3A
Inverter.....	200W (Modified Sine Wave)
AC output.....	2 x 110V/60 Hz 200W Max.
DC output.....	3 x 12V DC, 10A Max.
USB Output.....	3x 5V/2.4A Max.; 1 x 5V/3.0A Max.
Light.....	2W

11. REPLACEMENT PARTS

AC charger.....	930261006Z
-----------------	------------

12. BEFORE RETURNING FOR REPAIRS

For REPAIRS OR RETURNS, visit 365rma.com
Visit batterychargers.com for Replacement Parts.

13. LIMITED WARRANTY

For information on our one year limited warranty, please visit batterychargers.com or call 1-800-621-5485 to request a copy.
Go to batterychargers.com to register your product online.

Schumacher® is a registered trademark of Schumacher Electric Corporation.

Generador eléctrico transportable

MANUAL DEL USUARIO

MODELO
SL1460

POR FAVOR CONSERVE ESTE MANUAL DEL USUARIO Y LEALO ANTES DE CADA USO. En este manual le explica cómo utilizar la unidad de manera segura y confiable. Por favor, lea y siga las siguientes instrucciones y precauciones.

1. INSTRUCCIONES IMPORTANTES DE SEGURIDAD – GUARDE ESTAS INSTRUCCIONES

- 1.1 **GUARDE ESTAS INSTRUCCIONES** – Este manual contiene instrucciones operativas y de seguridad de importancia.
- 1.2 Este producto no está destinado para ser usado por niños.
- 1.3 Si otra persona usa la unidad, asegúrese de que esté bien informada sobre cómo usarlo de manera segura y además, de que haya leído y comprendido las instrucciones de funcionamiento.
- 1.4 No utilice la unidad cerca de humos o gases inflamables, como en la sentina de un barco a gasolina o cerca de tanques de propano.
- 1.5 No utilice la unidad en un recinto que contenga baterías de plomo ácido de tipo automotriz.
- 1.6 No exponga la unidad a temperaturas superiores a 104 °F (40 °C).
- 1.7 No utilice la unidad si el mismo posee un enchufe o cable dañado; sustituya el cable o el enchufe inmediatamente por una persona calificada en el ramo.
- 1.8 No recargue la unidad con un cable de extensión dañado.
- 1.9 No utilice la unidad si el mismo posee un enchufe o cable dañado; sustituya el cable o el enchufe inmediatamente por una persona calificada en el ramo.
- 1.10 No desarme la unidad. Si requiere reparaciones, comuníquese con Servicio al Cliente para recibir asistencia.
- 1.11 Para reducir el riesgo de descarga eléctrica, desenchufe la unidad del tomacorriente antes de intentar llevar a cabo cualquier actividad de mantenimiento o limpieza. El simple apagado de los controles no reducirá este riesgo.
- 1.12 La unidad se calienta considerablemente durante su uso y debe contar con ventilación adecuada. Asegúrese de que se mantengan por lo menos 3 in (7.5 cm) de espacio de aire en todos los lados de la unidad.
- 1.13 No coloque la unidad sobre materiales inflamables como alfombras, tapicería, papel, cartón, etc. Durante el funcionamiento, mantenga la unidad alejada de materiales que puedan ser afectados por las altas temperaturas, tales como mantas, almohadas y sacos de dormir.

2. PRECAUCIONES DE SEGURIDAD PERSONAL

ADVERTENCIA: Restricciones de uso.

- 2.1 **Esta unidad no se puede utilizar con dispositivos o sistemas de soporte vital.** El incumplimiento de este dispositivo puede esperar razonablemente causar fallo de ese dispositivo de soporte de vida o sistema, o para afectar la seguridad o eficacia de ese dispositivo o sistema.
- 2.2 Cuando trabaje en equipo eléctrico, siempre asegúrese de que haya alguien cerca que pueda ayudarlo en caso de una emergencia.

3. INSTRUCCIONES DE MONTAJE

- 3.1 Desenrede todos los cordones y extienda los cables antes de usar la unidad.

4. CARACTERÍSTICAS

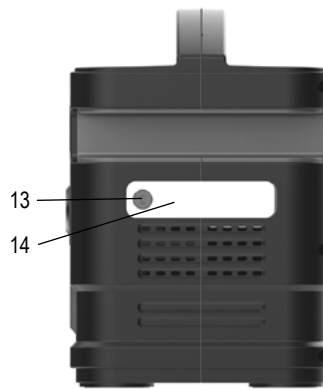

1. Manija
2. Botón de encendido principal
3. Pantalla LCD
4. Receptáculo de entrada de cargador de CA
5. Botón de salida USB
6. Puerto USB de 3A
7. Puertos USB de 2.4A (3)
8. Botón de salida de CC
9. Puerto de salida de CC para encendedor de cigarrillos de 12V
10. Puertos de salida de 12V de CC (2)
11. Botón de salida de CA
12. Tomas de CA de 110V (2)
13. Botón de luz
14. Luz LED

5. PANTALLA LCD

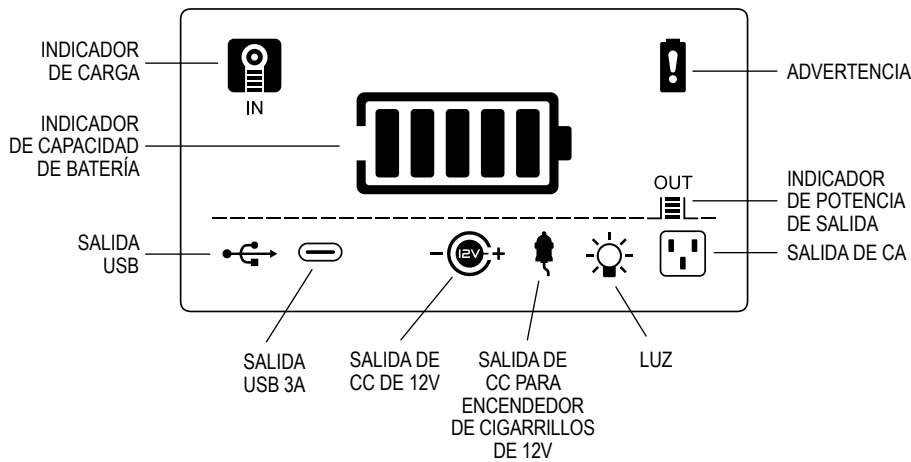

6. INSTRUCCIONES DE OPERACIÓN

¡IMPORTANTE! Cargue de inmediato después de la compra y cuando el nivel de la batería caiga sea inferior a 40% para mantener la batería interna totalmente cargada y prolongar su vida útil.

ENCENDIDO

Presione el interruptor de alimentación ON/OFF. La unidad se inicializará y todos los íconos de la pantalla LCD se activarán. Si se detecta un funcionamiento normal, la pantalla retornará a la visualización normal.

REVISIÓN DEL NIVEL DE LA BATERÍA INTERNA

El Indicador de Capacidad de la Batería de la pantalla LCD muestra el nivel de carga de la batería en incrementos de 20%. Para un mejor funcionamiento, la capacidad de la batería debería ser de 20% o mayor.

CARGA DE LA BATERÍA INTERNA

NOTA: No use la unidad mientras carga su batería interna.

Adaptador de CA

1. Si el LED de salida de CA está encendido, presione el botón de CA para apagarlo antes de cargar.
2. Conecte el cargador de CA suministrado a la toma de entrada de CA en la parte delantera de la unidad. Conecte el cable de alimentación del cargador directamente a la toma viva de 120 V puesta a tierra. La carga comenzará automáticamente y destellarán los indicadores de carga y de capacidad de la batería .
3. Cuando la batería interna esté totalmente cargada, aparecerán en la pantalla las cinco barras del indicador de capacidad de la batería . Después de 10 segundos se apagará la pantalla. Completar la carga lleva aproximadamente 8 horas.
4. Cuando la unidad esté totalmente cargada, desconecte el cargador de la toma de 120V y luego de la unidad.

Carga solar (No se incluye el panel de 60 W)

1. Si el LED de salida de 12 VCC está encendido, presione el botón de encendido de CC para apagarlo antes de cargar.
2. Coloque el panel solar (no incluido) a la luz solar directa. No exponga la estación de alimentación a la exposición solar directa o a la humedad.
3. Conecte el cable de salida del panel solar de 3.5 mm al puerto de entrada de CC de la unidad. La carga comenzará automáticamente y destellarán los indicadores de carga y de capacidad de la batería .
4. Cuando la batería interna esté totalmente cargada, aparecerán en la pantalla las cinco barras del indicador de capacidad de la batería . Después de 10 segundos se apagará la pantalla. Completar la carga lleva aproximadamente 7 horas.
5. Cuando la unidad esté totalmente cargada, desconecte el panel solar de la unidad.

ALIMENTACIÓN DE UN DISPOSITIVO DE CC DE 12V

NOTA: No alimente un dispositivo de 12V mientras carga la batería interna.

Salida de CC de 12V

1. Asegúrese de que el dispositivo que va a energizar esté apagado antes de insertar el conector de 12 VCC en uno de los dos puertos de salida de 12 VCC.
2. Conecte el dispositivo de 12 VCC en uno de los puertos de salida de 12 VCC y encienda el dispositivo (si es necesario). Presione el botón de CC. Aparecerán en la pantalla los indicadores de salida de 12 VCC , de salida del encendedor de cigarrillos de 12 VCC, y el indicador de potencia de salida .
3. Cuando termine, oprima el botón de CC, apague el dispositivo de CC (si es necesario) y desconéctelo del puerto de salida de CC.
4. Recargue la unidad cuando el nivel de la batería sea menor al 40 %.

Conector del encendedor de cigarrillos de CC de 12V

1. Compruebe que el dispositivo que va a energizar esté apagado antes de insertar el conector del encendedor de cigarrillos de 12 VCC en la toma del encendedor.
2. Conecte el dispositivo de 12 VCC en la toma del encendedor de cigarrillos de CC y encienda el dispositivo (si es necesario). Presione el botón de CC. Aparecerán en la pantalla los indicadores de salida de 12 VCC , de salida del encendedor de cigarrillos de 12 VCC y el indicador de potencia de salida .
3. Cuando termine, presione el botón de CC, apague el dispositivo de CC (si es necesario) y desconéctelo del puerto de salida del encendedor de cigarrillos de 12 VCC.
4. Recargue la unidad cuando el nivel de la batería sea menor al 40 %.





USO DE LOS PUERTOS USB

Tres puertos USB suministran 2.4 A a 5 VCC y un puerto USB suministra 3 A.

1. Conecte el dispositivo en uno de los puertos USB en el panel frontal.
2. Presione el botón de encendido de USB.
3. Aparecerán en la pantalla los indicadores de USB , USB y el indicador de potencia de salida .
4. Cuando termine, presione el botón de encendido de USB, apague el dispositivo USB (si es necesario) y desconéctelo del puerto USB.
5. Recargue la unidad cuando el nivel de la batería sea menor al 40 %.

USO DE LA LUZ LED

Seleccione uno de los modos Normal, SOS o Emergencia.

1. Presione el botón  en el lateral de la unidad durante 2 segundos para encender la luz LED. El ícono  aparecerá en la pantalla de LCD.
2. Presione nuevamente el botón  para activar el modo SOS.
3. Presione una vez más el botón  para activar el destello de emergencia.
4. Presione el botón  durante 2 segundos para apagar la luz LED.

USO DE TOMAS DE CORRIENTE ALTERNA

La unidad SL1460 está equipada con un inversor de onda sinusoidal modificada de 200 W, que produce energía para todos los dispositivos y artefactos electrónicos.

Es importante conocer la potencia continua del dispositivo que planea usar con las tomas de CA. La unidad se debe utilizar con dispositivos que consuman 200W o menos.

Dispositivos como ventiladores o motores eléctricos necesitan potencia adicional para ponerse en funcionamiento (lo que se conoce comúnmente como "arranque" o "pico" de potencia). El generador puede suministrar un pico momentáneo de potencia de hasta 400W por menos de 1/10 de segundo; sin embargo, incluso dispositivos de 200W de potencia como máximo pueden superar la capacidad del inversor y causar una desconexión automática por sobrecarga.

No use el inversor con un producto que consuma una potencia superior a la que puede entregar, ya que el funcionamiento sería errático.

PRECAUCIÓN: Siempre haga una prueba para comprobar si el inversor funcionará con un equipo o dispositivo en particular.

En caso de sobrecarga de potencia (que se informa con una alarma que suena cada 3 segundos y el ícono de advertencia parpadeando ), el inversor está diseñado para desconectarse automáticamente. Esta característica de seguridad evita dañar el inversor al probar dispositivos y equipos en el rango de 200W.

Si se energiza más de un dispositivo, arranque uno a la vez para evitar un pico de potencia y/o una sobrecarga del inversor. El pico de potencia de cada dispositivo no debería exceder de la capacidad del inversor en operación continua.

Puede usar un cable alargador desde el inversor al dispositivo sin disminuir significativamente la potencia que genera el inversor. Para los mejores resultados de operación, el cable alargador debería ser de 16 AWG (1.31 mm²) o mayor y no tener más de 50 pies de largo.

¡ADVERTENCIA! RIESGO DE CHOQUE ELÉCTRICO.

El funcionamiento incorrecto de su inversor podría causar daños y lesiones personales. El voltaje de salida del inversor es de 110V en corriente alterna y puede provocar una descarga o electrocución de la misma manera que una toma doméstica de CA de pared.

NOTA: La carga máxima continua es 200W. No use las tomas de CA con un producto que consuma más de 200W, ya que puede provocar un funcionamiento errático.



PRECAUCIÓN:

- No conecte la fuente de alimentación de CA a tomas de CA de 110V.
- No conecte el cable de alimentación de CA de la unidad a tomas de CA de 110V.

NOTA: No conecte un dispositivo de CA mientras esté cargando la batería interna.

1. Conecte sus dispositivos de CA o pequeños artefactos a una o a las dos tomas de CA de la unidad.

NOTA: Compruebe que el dispositivo esté apagado antes de insertar el conector en la toma de CA.

2. Presione el botón de alimentación de CA. El ícono de salida de CA  aparecerá en la pantalla para confirmar que la unidad está encendida y lista para suministrar potencia de CA. También aparecerá en la pantalla el indicador de potencia de salida .

NOTA: El funcionamiento extendido de un dispositivo de CA podría descargar excesivamente la batería.

3. Recargue la unidad cuando el nivel de la batería esté bajo 40%.

TIEMPOS DE FUNCIONAMIENTO ESTIMADOS

TIPO DE APARATOS	TIEMPO DE FUNCIONAMIENTO ESTIMADO	NÚMERO DE CARGAS
Sierra de vaivén	1.5 horas	—
Proyector	4.5 horas	—
Calientacamás de 12V	8 horas	—
Enfriador de 12V	9.5 horas	—
Drone	13 horas	63
Televisor	13 horas	—
Ventilador	16 horas	—
Router	33 horas	—
Lámpara de mesa	36 horas	—
Laptop	65 horas	7
Luces LED	93 horas	—
Cámara	117 horas	61
Radio	137 horas	—
Táblet	152 horas	10
Altavoces	420 horas	28
Smartphone	472 horas	30

NOTA: El tiempo real puede variar. Los tiempos se basan en que la batería interna esté totalmente cargada.

7. MANTENIMIENTO Y CUIDADO

- Recargue la unidad cuando el nivel de la batería esté bajo 40%.
- Nunca descargue completamente la batería interna.

8. ADVERTENCIAS

SÍMBOLOS DESTELLANTES EN LA PANTALLA DE LCD	MODO DE ADVERTENCIA	CAUSA	SOLUCIÓN
	Destella 1 vez por segundo de manera permanente.	Falla de carga (Protección contra altas o bajas temperaturas)	Espere hasta que la temperatura de la batería vuelva a la normalidad; conecte nuevamente el cargador para volver a cargar.
	Destella 1 vez por segundo durante 10 segundos y luego se apaga.	Falla de salida de CC (protección contra sobrecorriente o cortocircuito)	Presione el botón de salida de CC para restablecer.
	Destella 1 vez por segundo durante 10 segundos y luego se apaga.	Falla de salida de USB (protección contra sobrecorriente o cortocircuito)	Presione el botón de salida de USB para restablecer.
	Destella 1 vez por segundo durante 10 segundos y luego se apaga.	Falla de salida de CA (protección contra altas temperaturas, sobrecarga o cortocircuito)	Presione el botón de salida de CA para restablecer.
	Destella 1 vez por segundo durante 10 segundos y luego se apaga.	Protección contra descarga por altas temperaturas	Espere hasta que la temperatura de la batería vuelva a la normalidad; luego presione el botón de encendido principal para restablecer.

9. LOCALIZACIÓN Y SOLUCIÓN DE PROBLEMAS

PROBLEMA	CAUSA	SOLUCIÓN
Falla de encendido	Protección contra subvoltaje Protección contra carga anómala Unidad dañada	Recargue la unidad. Retire las cargas y recargue la unidad. Consulte al Servicio al Cliente.
Falla del cargador	Cargador no correspondiente Cargador dañado Fuente de alimentación o conexión anormal	Use solo el cargador incluido. Consulte al servicio al cliente para reemplazarlo. Reconecte el cargador. Si el problema persiste, reemplace el cargador.
Falla de carga de panel solar	Sobrecorriente Luz solar débil Panel solar dañado Conexión anormal del arnés de cables	Use solo el panel solar recomendado. Cargue en un lugar soleado. Reemplace el panel solar. Reconecte el arnés de cables. Si el problema persiste, reemplace el panel solar.
Falla de salida de CA	Protección contra subvoltaje de batería Protección contra sobrecorriente de descarga Protección contra sobretensión Unidad dañada	Cargue la unidad. Compruebe que las cargas estén dentro del rango permitido (total $\leq 200W$). Apague la unidad, deje que se enfríe y luego vuelva a arrancar. Consulte al Servicio al Cliente.
Visualización anormal del ícono	Cargas anómalas Falla de hardware Pantalla LCD dañada	Retire las cargas. Consulte al Servicio al Cliente. Consulte al Servicio al Cliente.
Falla de la pantalla LCD	Pantalla LCD dañada	Consulte al Servicio al Cliente.

10. ESPECIFICACIONES

Tipo de batería interna.....	Polímero de litio
Capacidad.....	330 Wh
Entrada de CA.....	18V, 3A
Inversor.....	200W (Onda sinusoidal modificada)
Salida de CA.....	2 x 110V/60 Hz 200W Máx.
Salida de CC.....	3 x 12V DC, 10A Máx..
Salida USB.....	3x 5V/2.4A Máx.; 1 x 5V/3.0A Máx.
Luz.....	2W

11. REPUESTOS

Cargador de CA.....930261006Z

12. ANTES DE DEVOLVER A REPARACIONES

Para REPARACIONES O DEVOLUCIONES, visite 365rma.com

Visite batterychargers.com para obtener piezas de repuesto.

13. GARANTÍA LIMITADA

Para obtener información sobre nuestra garantía limitada de un año, visite batterychargers.com o llame al 1-800-621-5485 para solicitar una copia.

Visite nuestra página en batterychargers.com para registrar su producto en línea.

Schumacher® es una marca registrada de Schumacher Electric Corporation.

VEUILLEZ SAUVEGARDER LE PRÉSENT MANUEL DE L'UTILISATEUR ET LE LIRE AVANT CHAQUE UTILISATION. Le présent manuel expliquera comment utiliser l'unité efficacement et de façon sécuritaire. Veuillez le lire attentivement et vous conformer à ses directives et mesures préventives.

1. IMPORTANTES DIRECTIVES DE SÉCURITÉ – SAUVEGARDEZ CES INSTRUCTIONS

- 1.1 **SAUVEGARDEZ CES INSTRUCTIONS** – Le présent manuel comprend des directives d'opération et de sécurité importantes.
- 1.2 Ce produit n'est pas destiné à une utilisation par des enfants.
- 1.3 Si d'autres personnes que vous utilisent l'unité, assurez-vous qu'elles sont bien informées sur comment l'utiliser de façon sécuritaire et qu'elles ont lu et compris les instructions d'opération.
- 1.4 Ne pas utiliser près d'émanations ou gaz inflammables tels la cale de bateaux à moteur à essence ou près de réservoirs de propane.
- 1.5 Ne pas utiliser dans une armoire contenant des accumulateurs de type acide et plomb.
- 1.6 Ne pas exposer l'unité à une température au-dessus de 104 °F (40 °C).
- 1.7 Ne pas faire fonctionner l'unité si son cordon ou fiche est endommagé – remplacez le cordon ou la fiche sur le champ.
- 1.8 Ne pas recharger l'unité avec un cordon de rallonge endommagé.
- 1.9 Ne pas utiliser l'unité si elle a été soumise à un impact, a été échappée ou a été endommagée d'une façon ou d'une autre et amenez-la à un technicien de réparation.
- 1.10 Ne pas ouvrir l'unité. Si une réparation est requise, communiquez avec le service à la clientèle pour directives.
- 1.11 Pour éviter le danger de choc électrique, débranchez l'unité de la prise de courant avant de faire tout entretien ou nettoyage. Seulement mettre l'unité en arrêt ne réduira pas ce danger.
- 1.12 La température de l'unité s'élève à u haut degré en fonctionnement et nécessite une aération appropriée. Laissez au moins 7,5 cm (3 po) d'espace autour de toutes les faces de l'unité.
- 1.13 Ne pas placer l'unité sur des matières inflammables comme le papier, le carton, un un meuble rembourré ou un tapis.

2. MESURES DE SÉCURITÉ PERSONNELLES

AVERTISSEMENT! Restrictions d'utilisation.

- 2.1 **Cette unité ne doit pas être utilisée avec les systèmes ou dispositifs d'assistance aux fonctions vitales.** Une défaillance de ce dispositif causerait vraisemblablement l'arrêt du système vital, mettant une vie en danger.
- 2.2 Lors de travail sur de l'équipement électrique, assurez-vous toujours d'avoir quelqu'un présent dans les parages pour vous venir en aide en cas d'urgence.

3. INSTRUCTIONS D'ASSEMBLAGE

- 3.1 Avant d'utiliser l'unité, retirez toutes les attaches de câbles et les dérouler.

4. CARACTÉRISTIQUES

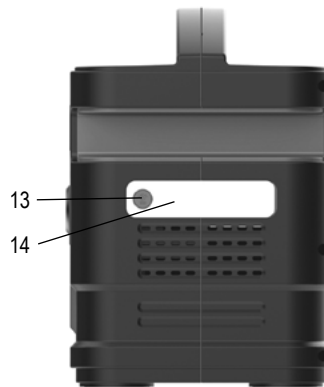

1. Poignée
2. Bouton d'alimentation principal
3. Affichage LCD
4. Prise d'entrée du chargeur CA
5. Bouton de sortie USB
6. Port USB-3A
7. Ports USB-2.4A (3)
8. Bouton de sortie CC
9. Port unique de sortie allume-cigare 12 V CC
10. Ports de sortie 12 V CC (2)
11. Bouton de sortie CA
12. Prises de courant 110 V CA (2)
13. Bouton pour la lumière
14. Lumière LED

5. ÉCRAN LCD

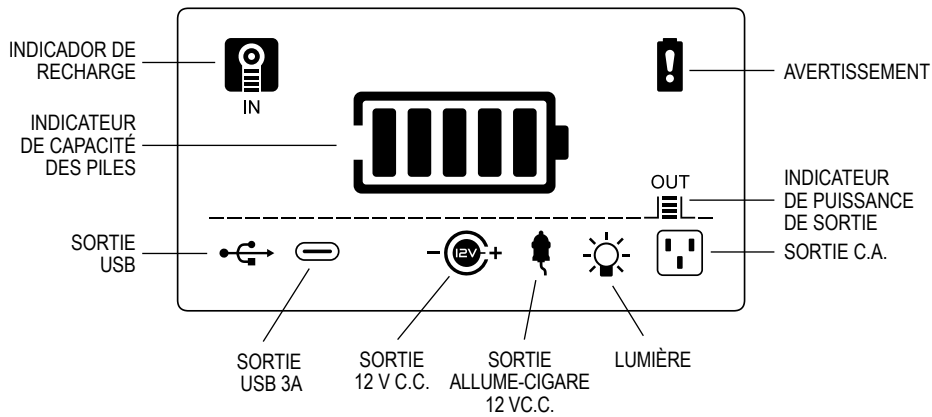

6. INSTRUCTIONS DE FONCTIONNEMENT

IMPORTANT! Pour conserver une bonne autonomie et prolonger la durée de vie des piles, rechargez immédiatement après l'achat et lorsque le niveau de charge des piles passe en-dessous de 40 %.

MISE SOUS TENSION

Actionner le commutateur d'alimentation MARCHÉ/ARRÊT. L'unité initialisera son programme de fonctionnement et tous les icônes de l'écran ACL s'allumeront. Lorsque le mode normal sera détecté, l'écran présentera l'affichage normal de l'unité.

CONTRÔLE DU NIVEAU DE CHARGE DES PILES INTERNES

L'indicateur de capacité de réserve des piles de l'afficheur montrera le niveau actuel de charge résiduelle des piles par incréments de 20 %. Pour la meilleure performance, le niveau de charge des piles devrait être au-dessus de 20 %.

RECHARGE DE LA PILE INTERNE

REMARQUE : Ne pas utiliser l'unité lors de la recharge de la pile interne.

Adaptateur c.a.

1. Si la DEL de sortie c.a. est allumée, actionnez le bouton « AC » pour la désactiver avant la recharge.
2. Connectez l'adaptateur c.a. fourni dans la douille d'entrée c.a. sur la face avant de l'unité. Branchez le cordon d'alimentation de l'adaptateur/chargeur dans une prise de courant à 120 V. Le chargement démarrera automatiquement, et les indicateurs de chargement et de capacité de réserve des piles se mettront à clignoter.
3. Lorsque les piles internes seront complètement rechargées, les cinq barres de l'indicateur de capacité de réserve des piles seront affichées. L'affichage s'éteindra après 10 secondes. La recharge complète prendra environ huit (8) heures.
4. Lorsque les piles seront complètement rechargées, débrancher le chargeur de la prise à 120 V et la connexion à l'avant de l'unité.

Recharge solaire (panneau de 60 W non compris)

1. Si la DEL de sortie 12 V c.c. est allumée, actionnez le bouton d'alimentation « DC » pour la désactiver avant la recharge.
2. Placez le panneau solaire (non compris) sous la lumière directe du soleil. N'exposez pas le poste d'alimentation à la lumière directe du soleil ou à des conditions humides.
3. Branchez le câble de sortie 3,5 mm de votre panneau solaire au port d'entrée c.c. de l'unité. Le chargement démarrera automatiquement, et les indicateurs de chargement et de capacité de réserve des piles se mettront à clignoter.
4. Lorsque les piles internes seront complètement rechargées, les cinq barres de l'indicateur de capacité de réserve des piles seront affichées. L'affichage s'éteindra après 10 secondes. La recharge complète prendra environ sept (7) heures.
5. Lorsque les piles seront complètement rechargées, débranchez le panneau solaire de l'unité.

ALIMENTATION D'UN DISPOSITIF À 12 V

REMARQUE : Ne pas alimenter de dispositif 12 V lors de la recharge de la pile interne de l'unité.

Sortie 12 V c.c.

1. Assurez-vous que le commutateur du dispositif à alimenter est en position OFF (arrêt) avant de brancher sa fiche 12 V c.c. dans un des deux ports de sortie 12 V c.c. de l'unité.
2. Après avoir fait le branchement, mettez le dispositif en fonction (si requis). Actionnez le bouton « DC ». Les indicateurs de la sortie 12 V c.c., de sortie de l'allume-cigare 12 V c.c. et de sortie d'alimentation s'afficheront à l'écran.
3. Après l'utilisation, appuyez sur le bouton « DC », coupez le contact du dispositif c.c. (si requis) et débranchez-le du port de sortie c.c.
4. Rechargez l'unité lorsque l'indicateur de charge de réserve des piles passera en-dessous de 40 %.

Connecteur allume-cigare 12 V c.c.

1. Assurez-vous que le commutateur du dispositif à alimenter est en position OFF (arrêt) avant de brancher son connecteur allume-cigare 12 V c.c. dans la douille de sortie 12 V c.c. de l'allume-cigare.
2. Après avoir fait le branchement, mettez le dispositif 12 V c.c. en fonction (si requis). Actionnez le bouton « DC ». Les indicateurs de la sortie 12 V c.c., de sortie de l'allume-cigare 12 V c.c. et de sortie d'alimentation s'afficheront à l'écran.
3. Après l'utilisation, appuyez sur le bouton « DC », coupez le contact du dispositif c.c. (si requis) et débranchez-le de la douille de sortie 12 V c.c. de l'allume-cigare.
4. Rechargez l'unité lorsque l'indicateur de charge de réserve des piles passera en-dessous de 40 %.





USAGE DES PORTS USB

Trois ports USB procurent une alimentation de 2,4 A à 5 V c.c. et un port USB procure une alimentation de 3 A.

1. Branchez le dispositif dans un des ports USB sur la face avant de l'unité.
2. Appuyez sur le bouton d'alimentation USB.
3. Les indicateurs USB, USB et de la sortie d'alimentation s'afficheront à l'écran.
4. Après l'utilisation, appuyez sur le bouton d'alimentation USB, coupez le contact du dispositif USB (si requis) et débranchez-le du port USB.
5. Rechargez l'unité lorsque l'indicateur de charge de réserve des piles passera en-dessous de 40 %.

UTILISATION DE LA LUMIÈRE LED

Choisissez un mode parmi « Normal », « SOS » (aide) et « Emergency Flash » (clignotement d'urgence).

1. Enfoncez le bouton  sur le côté de l'unité pendant deux (2) secondes afin d'allumer la lampe à DEL. L'icône  s'affichera à l'écran ACL.
2. Appuyez sur le bouton  de nouveau pour passer au mode « SOS ».
3. Appuyez sur le bouton  encore une fois pour passer au mode de clignotement d'urgence.
4. Enfoncez le bouton  pendant deux (2) secondes afin d'éteindre la lampe à DEL.

UTILISATION DES PRISES DE COURANT DE SORTIE C.A.

La SL1460 comprend un onduleur à onde sinusoïdale modifiée, qui produit une alimentation pour tous les dispositifs et appareils électroniques.

Il est important de connaître la puissance continue en Watts que vous planifiez d'utiliser sur les prises c.a. La puissance maximale de l'unité est 200 W.

Les appareils tels les ventilateurs ou les moteurs électriques ont un appel de courant supplémentaire au démarrage définissant la puissance crête ou puissance de démarrage requise. La génératrice peut suppléer une surintensité procurant une puissance crête aussi élevée que 400 W durant moins de 1/10 de seconde, mais certains dispositifs de puissance nominale de moins de 200 W peuvent dépasser cette capacité de surcharge et causer un déclenchement automatique de l'onduleur.

N'utilisez pas un équipement qui demande une puissance plus élevée que la puissance de l'onduleur car ceci pourrait causer un fonctionnement intermittent.

ATTENTION : Toujours faire un essai pour déterminer si l'onduleur pourra faire fonctionner un appareil ou dispositif particulier.

Dans l'éventualité d'une surcharge (signifiée par l'icône d'avertissement ) , l'onduleur s'arrêtera automatiquement. Cette caractéristique de sécurité préviendra l'endommagement de l'onduleur lors d'essai d'appareils et équipements de moins de 200 W.

Dans le cas d'alimentation de plus d'un dispositif, démarrez-en un à la fois pour éviter un appel de courant trop grand et une surcharge de l'onduleur. La surcharge de départ de chaque dispositif ne doit pas dépasser la puissance nominale de fonctionnement continu de l'onduleur.

Un cordon rallonge peut être utilisé entre l'onduleur et le dispositif sans diminuer de façon appréciable la puissance pouvant être utilisée. Pour une meilleure performance de fonctionnement des dispositifs utilisés, le cordon de rallonge devrait être de calibre n° 16 AWG (1,31 mm²) ou de section plus grande, et de longueur inférieure à 15 m (50 pi).

AVERTISSEMENT! DANGER DE CHOC ÉLECTRIQUE.

L'utilisation anormale de votre onduleur pourrait l'endommager et le transformer en une source de danger pouvant causer des blessures. La sortie de l'onduleur est de 110 Vc.a. et peut faire subir une secousse électrique ou électrocuter tout comme une prise murale c.a. domestique.

REMARQUE : La charge continue maximale est 200 W Ne branchez pas un équipement qui demande une puissance plus élevée que 200 W dans les prises c.a. de l'onduleur car ceci pourrait causer un fonctionnement intermittent.



ATTENTION :

- Ne pas alimenter les prises de courant 110 Vc.a. par une autre source d'alimentation.
- Ne pas brancher le cordon d'alimentation c.a. de l'unité dans ses prises de courant de sortie de 110 Vc.a.

REMARQUE : Ne pas alimenter de dispositif c.a. lors de la recharge des piles internes de l'unité.

1. Connectez vos dispositifs ou petits appareils domestiques c.a. dans les prises de courant c.a. de l'unité.

REMARQUE : S'assurer que le commutateur du dispositif à alimenter est en position OFF (arrêt) avant de brancher sa fiche dans une prise de courant c.a.

2. Appuyez sur le bouton d'alimentation c.a. L'icône de sortie c.a.  apparaîtra à l'affichage pour indiquer que l'unité est déjà en marche et prête à fournir une alimentation c.a. L'indicateur de sortie d'alimentation  s'affichera aussi à l'écran.

REMARQUE : L'utilisation prolongée de l'unité pourrait résulter en une décharge excessive de la pile.

3. Rechargez l'unité lorsque l'indicateur de charge de réserve des piles passera en-dessous de 40 %.

DURÉES DE FONCTIONNEMENT APPROXIMÉES





TYPE D'APPAREIL	DURÉE DE FONCTIONNEMENT APPROXIMÉE	NOMBRE DE CHARGES
Scie sauteuse	1,5 heures	—
Projecteur	4,5 heures	—
Couverture chauffante à 12 V	8 heures	—
Glacière 12 V	9,5 heures	—
Drone	13 heures	63
Téléviseur	13 heures	—
Ventilateur	16 heures	—
Routeur	33 heures	—
Lampe de table	36 heures	—
Ordinateur portable	65 heures	7
Éclairage à DEL	93 heures	—
Caméra	117 heures	61
Radio	137 heures	—
Tablette	152 heures	10
Haut-parleur	420 heures	28
Téléphone intelligent	472 heures	30

REMARQUE : Actual time may vary. La durée obtenue peut varier Les durées sont basées sur la condition de piles internes pleinement rechargées.

7. SOINS ET ENTRETIEN

- Rechargez l'unité lorsque l'indicateur de charge de réserve des piles passera en-dessous de 40 %.
- Ne jamais utiliser l'unité jusqu'à ce que ses piles internes soient à plat.

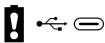
8. AVERTISSEMENTS

CLIGNOTEMENT DES SYMBOLES DE L’AFFICHAGE ACL	MODE D’AVERTISSEMENT	CAUSE	SOLUTION
	Continue de clignoter à chaque seconde.	Défaut de recharge (protection contre une température trop haute ou trop basse)	Attendre que la température du bloc-piles revienne à la normale; rebrancher le chargeur pour reprendre la recharge.
	Clignote à chaque seconde pendant 10 secondes, puis s’éteint.	Défaut de sortie c.c. (protection contre une surintensité ou un court-circuit)	Appuyer sur le bouton de sortie c.c. pour procéder à la réinitialisation.
	Clignote à chaque seconde pendant 10 secondes, puis s’éteint.	Défaut de sortie USB (protection contre une surintensité ou un court-circuit)	Appuyer sur le bouton de sortie USB pour procéder à la réinitialisation
	Clignote à chaque seconde pendant 10 secondes, puis s’éteint.	Défaut de sortie c.a. (protection contre une température trop haute, une surcharge ou un court-circuit)	Appuyer sur le bouton de sortie c.a. pour procéder à la réinitialisation.
	Clignote à chaque seconde pendant 10 secondes, puis s’éteint.	Protection contre la décharge à haute température	Attendre que la température du bloc-piles revienne à la normale, puis appuyer sur le bouton d’alimentation principale pour procéder à la réinitialisation.

9. DÉPANNAGE

PROBLÈME	CAUSE	SOLUTION
Défaillance à la mise sous tension	Protection de basse tension	Recharger l’unité.
	Protection de charge anormale	Retirer les charges et recharger l’unité.
	Unité endommagée	Contacteur le service à la clientèle.
Défaut du chargeur	Chargeur incompatible	N'utilisez que le chargeur fourni.
	Chargeur endommagé	Contacteur le service à la clientèle pour obtenir un remplacement.
	Alimentation ou connexion anormale	Reconnecter le chargeur. Si le problème persiste, remplacer le chargeur.
Défaut de recharge du panneau solaire	Surintensité	N'utiliser que le panneau solaire recommandé.
	Faible ensoleillement	Recharger dans un endroit ensoleillé.
	Panneau solaire endommagé	Remplacer le panneau solaire.
	Raccordement du faisceau de câbles anormal	Reconnecter le faisceau de câbles. Si le problème persiste, remplacer le panneau solaire.
Défaut de sortie c.a.	Défaut de sortie c.a./c.c.	Recharger l’unité.
	Protection de basse tension des piles	S’assurer que le total des charges est en-dessous de la puissance maximale permise (total ≤ 200 W).
	Protection de surintensité de décharge	Arrêter l’unité, la laisser refroidir et puis la redémarrer.
	Protection de surchauffe	Contacteur le service à la clientèle.
Affichage de l’icône Anormal	Unité endommagée	Contacteur le service à la clientèle.
	Charges anormales	Retirer les charges..
	Défaut matériel	Contacteur le service à la clientèle.
Défaut d’écran LCD	Écran LCD endommagé	Contacteur le service à la clientèle.
	Écran LCD endommagé	Contacteur le service à la clientèle.

10. SPÉCIFICATIONS

Type de piles internes.....	Polymère de lithium
Capacité.....	330 Wh
Entrée CA.....	18 V, 3 A
Inverseur.....	200 W (Onde sinusoïdale modifiée)
Sortie CA.....	2 x 110 V/60 Hz, 200 W Max.
Sortie CC.....	3 x 12 V CC, 10 A Max.
Sortie USB.....	3 x 5 V/2,4 A Max.; 1 x 5 V/3,0 A Max.
Lumière.....	2 W

11. PIÈCES DE RECHANGE

Chargeur CA.....	930261006Z
------------------	------------

12. AVANT DE RETOURNER POUR LES RÉPARATIONS

Pour RÉPARATION OU RETOUR, visitez 365rma.com

Aller sur batterychargers.com pour les pièces de rechange.

13. GARANTIE LIMITÉE

Pour plus d'informations sur notre garantie limitée d'un an, veuillez visiter batterychargers.com ou appeler le 1-800-621-5485 pour demander une copie.

Aller sur batterychargers.com pour enregistrer votre produit en ligne.

Schumacher® est une marque déposée de Schumacher Electric Corporation.