

# Hoja de características del producto

Especificaciones

## Harmony XB5 - Cabeza selector 2posiciones con llave



ZB5AG4

### Principal

Gama del producto	Harmony XB5
Tipo de producto o componente	Cabeza para selector de llave
Nombre abreviado del dispositivo	ZB5
Material del bisel	Dark grey plastic
Diámetro de montaje	22 mm
Tipo de cabeza	Estándar
Se vende en cantidades indivisibles	1
Forma de la cabeza de señalización	Circular
Tipo de operador	Fijas
Perfil del operador	Negro Selector de llave
Información de posición del operador	2 posiciones de 90°
Tipo de cerradura	Key 455
Posición de extracción de llave	En cualquier posición

### Complementario

Anchura global cad	29 mm
Altura global cad	29 mm
Profundidad global cad	72 mm
Peso neto	0,057 kg
Durabilidad mecánica	1000000 ciclos
Nombre de la caja	XALD 1 ... 5 taladros XALK 2 ... 5 recortes
Código de composición eléctrica	C4 para <6 contactos uso Individual y doble bloques en montaje frontal C5 para <5 contactos uso Individual bloques en montaje frontal C6 para <5 contactos uso Individual y doble bloques en montaje frontal C7 para <4 contactos uso Individual bloques en montaje frontal C8 para <4 contactos uso Individual y doble bloques en montaje frontal C11 para <3 contactos uso Individual bloques en montaje frontal C3 para <6 contactos uso Individual bloques en montaje frontal SF1 para <3 contactos uso Individual bloques en montaje frontal SR1 para <3 contactos uso Individual bloques en Montaje posterior C15 para <1 contactos uso Individual bloques en montaje frontal
Presentación del dispositivo	Elemento básico

### Entorno

Tratamiento de protección	TH
---------------------------	----

<b>Temperatura ambiente del aire para el almacenamiento</b>	-40...70 °C
<b>Temperatura ambiente del aire para el funcionamiento</b>	-40...70 °C
<b>Categoría de sobretensión</b>	Clase II acorde a IEC 60536
<b>Grado de protección IP</b>	IP66 conforme a IEC 60529 IP67 JIS C8201-1 IP69K
<b>Grado de protección nema</b>	NEMA 13 NEMA 4X
<b>Resistencia a lavados de alta presión</b>	7000000 Pa en 55 °C, distancia: 0,1 m
<b>Grado de protección IK</b>	IK06 acorde a IEC 50102
<b>Normas</b>	UL 508 IEC 60947-5-1 IEC 60947-5-4 JIS C8201-5-1 CSA C22.2 No 14 IEC 60947-1 JIS C8201-1
<b>Certificaciones del producto</b>	DNV CSA BV LROS (Lloyds Register of Shipping) Registrado por UL
<b>resistencia a las vibraciones</b>	5 gn (f= 2...500 Hz) conforming to IEC 60068-2-6
<b>resistencia a los choques</b>	30 gn (duración 18 ms) para aceleración de media onda sinusoidal acorde a IEC 60068-2-27 50 gn (duración 11 ms) para aceleración de media onda sinusoidal acorde a IEC 60068-2-27

## Unidades de embalaje

<b>Tipo de unidad de paquete 1</b>	PCE
<b>Número de unidades en empaque</b>	1
<b>Paquete 1 Altura</b>	9,000 cm
<b>Paquete 1 Ancho</b>	5,200 cm
<b>Paquete 1 Longitud</b>	3,300 cm
<b>Peso del empaque (Lbs)</b>	66,000 g
<b>Tipo de unidad de paquete 2</b>	BB1
<b>Número de unidades en el paquete 2</b>	5
<b>Paquete 2 Altura</b>	9,000 cm
<b>Paquete 2 Ancho</b>	3,300 cm
<b>Paquete 2 Longitud</b>	26,500 cm
<b>Paquete 2 Peso</b>	335,000 g
<b>Tipo de unidad de paquete 3</b>	S03
<b>Número de unidades en el paquete 3</b>	150
<b>Paquete 3 Altura</b>	30,000 cm
<b>Paquete 3 Ancho</b>	30,000 cm
<b>Paquete 3 Longitud</b>	40,000 cm
<b>Paquete 3 Peso</b>	10,330 kg

## Información Logística

---

**Pais de Origen** FR

## Garantía contractual

---

**Garantía (en meses)** 18

Schneider Electric tiene como objetivo alcanzar el estado Cero Neto para el año 2050 mediante asociaciones con la cadena de suministro, materiales de menor impacto y circularidad a través de nuestra campaña en curso "Use Better, Use Longer, Use Again" para extender la vida útil y la reciclabilidad de los productos.

[Explicación de los Environmental Data >](#)

[Cómo evaluamos la sostenibilidad de los productos >](#)

### Huella ambiental

Ciclo de vida total Huella de carbono 1

Comunicación ambiental [Perfil ambiental del producto](#)

## Use Better

### Materiales y embalaje

Paquete con cartón de reciclaje No

Embalaje sin plástico No

[Directiva RoHS UE](#) Cumplimiento proactivo (producto fuera del alcance de la normativa RoHS UE)

Número SCIP F28cb399-1b6a-409d-ac7b-4169e47b25c8

Reglamento REACh [Declaración de REACh](#)

## Use Longer

### Extensión de vida útil

Repare No

## Use Again

### Reempaquetar y refabricar

Perfil de circularidad [Información de fin de vida útil](#)

Devolución Sí

# Hoja de características del producto

## ZB5AG4

Dimensions Drawings

### Dimensions

---

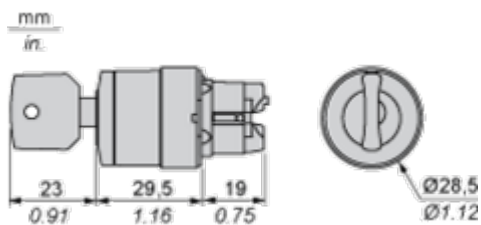

# Hoja de características del producto

# ZB5AG4

## Mounting and Clearance

### Panel Cut-out for Pushbuttons, Switches and Pilot Lights (Finished Holes, Ready for Installation)

#### Connection by Screw Clamp Terminals or Plug-in Connectors or on Printed Circuit Board



- (1) Diameter on finished panel or support
- (2) For selector switches and Emergency stop buttons, use of an anti-rotation plate type ZB5AZ902 is recommended.
- (3)  $\varnothing 22.5$  mm recommended ( $\varnothing 22.3 \text{ }_0^{+0.4}$ ) /  $\varnothing 0.89$  in. recommended ( $\varnothing 0.88 \text{ in. }_0^{+0.016}$ )

Connections	a in mm	a in in.	b in mm	b in in.
By screw clamp terminals or plug-in connector	40	1.57	30	1.18
By Faston connectors	45	1.77	32	1.26
On printed circuit board	30	1.18	30	1.18

#### Detail of Lug Recess



- (1) Diameter on finished panel or support
- (2) For selector switches and Emergency stop buttons, use of an anti-rotation plate type ZB5AZ902 is recommended.
- (3)  $\varnothing 22.5$  mm recommended ( $\varnothing 22.3 \text{ }_0^{+0.4}$ ) /  $\varnothing 0.89$  in. recommended ( $\varnothing 0.88 \text{ in. }_0^{+0.016}$ )



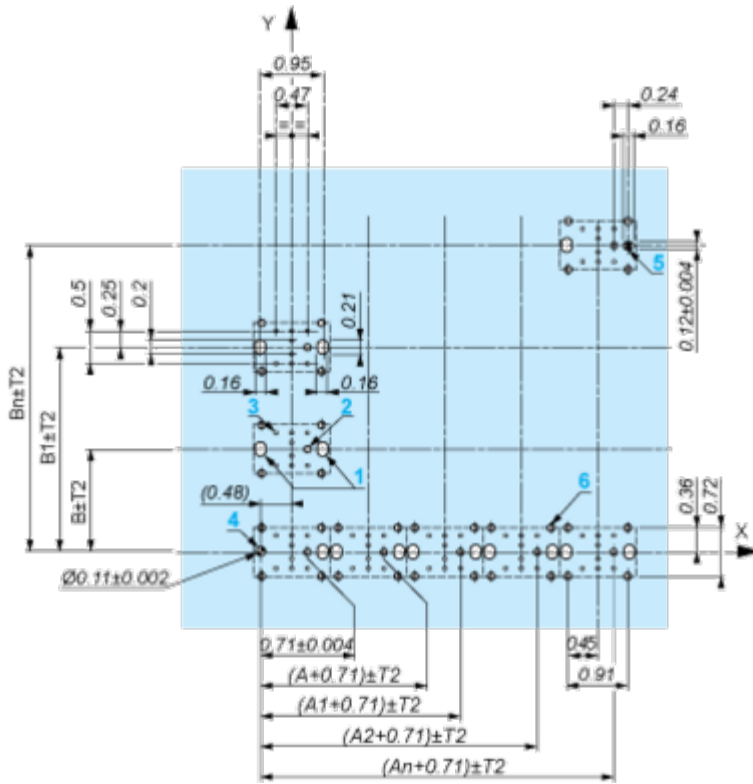

A: 1.18 in. min.  
 B: 1.57 in. min.

**General Tolerances of the Panel and Printed Circuit Board**

The cumulative tolerance must not exceed 0.3 mm / 0.012 in.: T1 + T2 = 0.3 mm max.

**Installation Precautions**

- Minimum thickness of circuit board: 1.6 mm / 0.06 in.
- Cut-out diameter: 22.4 mm ± 0.1 / 0.88 in. ± 0.004
- Orientation of body/fixing collar ZB5AZ009: ± 2° 30' (excluding cut-outs marked a and b).
- Tightening torque of screws ZBZ006: 0.6 N.m (5.3 lbf.in) max.
- Allow for one ZB5AZ079 fixing collar/pillar and its fixing screws:
  - every 90 mm / 3.54 in. horizontally (X), and 120 mm / 4.72 in. vertically (Y).
  - with each selector switch head (ZB5AD\*, ZB5AJ\*, ZB5AG\*).

The fixing centers marked a and b are diagonally opposed and must align with those marked 4 and 5.

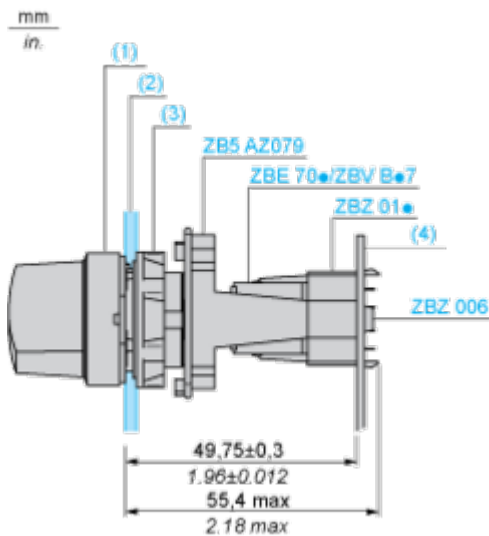

# Hoja de características del producto

## ZB5AG4

- (1) Head ZB5AD•
- (2) Panel
- (2) Nut
- (4) Printed circuit board

### Mounting of Adapter (Socket) ZBZ01•

- 1 2 elongated holes for ZBZ006 screw access
- 2 1 hole  $\varnothing$  2.4 mm  $\pm$  0.05 / 0.09 in.  $\pm$  0.002 for centring adapter ZBZ01•
- 3 8  $\times$   $\varnothing$  1.2 mm / 0.05 in. holes
- 4 1 hole  $\varnothing$  2.9 mm  $\pm$  0.05 / 0.11 in.  $\pm$  0.002, for aligning the printed circuit board (with cut-out marked **a**)
- 5 1 elongated hole for aligning the printed circuit board (with cut-out marked **b**)
- 6 4 holes  $\varnothing$  2.4 mm / 0.09 in. for clipping in adapter ZBZ01•

Dimensions An + 18.1 relate to the  $\varnothing$  2.4 mm  $\pm$  0.05 / 0.09 in.  $\pm$  0.002 holes for centring adapter ZBZ01•.

# Hoja de características del producto

## ZB5AG4

Technical Description

### Electrical Composition Corresponding to Code C4

---



Electrical Composition Corresponding to Code C5

---



Electrical Composition Corresponding to Code C6

---



Electrical Composition Corresponding to Code C7

---



Electrical Composition Corresponding to Code C8

---

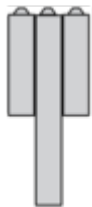

Electrical Composition Corresponding to Code C3

---



Electrical Composition Corresponding to Codes C9, C11, SF1 and SR1

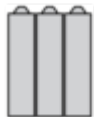

## Legend

---

Single contact



Double contact



Light block



Possible location



## Sequence of Contacts Fitted to 2-position Selector Switch Body

### Position 315°



<b>Push</b>	Position	Top			
		Bottom			
	Location		Left	Centre	Right
	State		0	0	0
	<b>Contacts</b>		N/O	open	open
		N/C	closed	closed	closed

### Position 45°



<b>Push</b>	Position	Top			
		Bottom			
	Location		Left	Centre	Right
	State		1	1	1
<b>Contacts</b>		N/O	closed	closed	closed
		N/C	open	open	open

# Hoja de características del producto

# ZB5AG4

Technical Illustration

## Dimensions

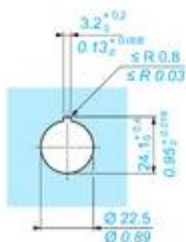
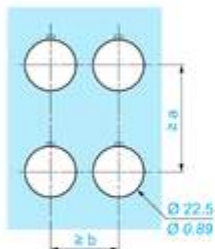
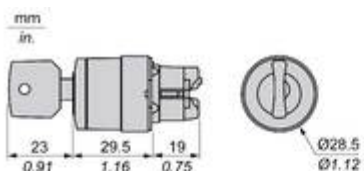

		a (mm)	a (in.)	b (mm)	b (in.)
		40	1.57	30	1.18
ZBE●●●●●	ZBV●●●●●				
		45	1.77	32	1.26
ZBE●●●●●3	ZBV●●●●●3				
		40	1.57	30	1.18
ZBE●●●●●4	ZBV●●●●●4				
		50	1.97	30	1.18
ZBE●●●●●5	ZBV●●●●●5				
		40	1.57	30	1.18
ZBE●●●●●9	ZBV●●●●●9				
		40	1.57	30	1.18
ZBRT●	ZBRV1				

Offer Marketing Illustration

Product benefits / Features

## Beneficios técnicos

Harmony XB5

Conformidad con las normas IEC, UL, CSA, CCC EAC y JIS, así como con la certificación CE y aprobaciones marinas

Grados de protección IP66, 67, 69, 69K y tipo 4X

Alta resistencia a las vibraciones con tornillos de fijación a prueba de sacudidas



Temperatura de operación de -40°C a 70°C

Nivel de protección contra golpes hasta IK06

Conmutación segura de cargas inductivas o CC severas - 100.000 operaciones a 10 A, 24V CC

Offer Marketing Illustration

## Product benefits / Features

---

### Características Harmony XB5



- 

Montaje y desmontaje rápido y fácil
- 

Excelente conexión mecánica con la cabeza del operador
- 

Varios tipos de conexión: abrazadera de tornillo, conector, conector Faston, terminal de resorte o placa de circuito impreso
- 

Oferta plástica con un amplio conjunto de accesorios para personalizar tus tableros
- 

Robustez para soportar entornos hostiles

Image of product / Alternate images

Alternative

---





