

Hoja de características del producto

Especificaciones



Variador de velocidad ATV212 - 4kW - 5hp - 480V - 3ph - CME - IP21

ATV212HU40N4

Principal

Nombre abreviado del dispositivo	ATV212
Destino del producto	Motores asíncronos
Número de fases de la red	3 fases
potencia del motor en kW	4 kW
potencia del motor en HP	5 hp
Límites de tensión de alimentación	323...528 V
Frecuencia de alimentación	50...60 Hz - 5...5 %
corriente de línea	6,4 A en 480 V 8,1 A en 380 V
Gama del producto	Altivar 212
Tipo de producto o componente	Variador de velocidad
Tipo de aplicación	Bombas y ventiladores en HVAC
Protocolo del puerto de comunicación	METASYS N2 BACnet APOGEE FLN Modbus LonWorks
[Us] Tensión nominal	380...480 V - 15...10 %
filtro CEM	Filtro CEM clase C2 integrado
grado de protección IP	IP21

Complementario

potencia aparente	6,9 kVA en 380 V
corriente de salida en continuo	9,1 A en 380 V 9,1 A en 460 V
máxima corriente transitoria	10 A para 60 s
rango de frecuencias de salida	0,5...200 Hz
rango de velocidades	1...10
precisión de velocidad	+/-10% de deslizamiento nomin 0,2 Tn a Tn
Señalización local	1 LED (rojo) para bus CC en tensión
Tensión de salida	<= de la potencia de la tensión de alimentación
Aislamiento	Aislamiento eléctrico entre potencia y control
tipo de cable	Sin juego de montaje, estado 1 1 cableable IEC en 45 °C, cobre 90 °C / XLPE/ EPR Sin juego de montaje, estado 1 1 cableable IEC en 45 °C, cobre 70 °C / PVC Con juego UL Tipo 1, estado 1 3 cableable UG 508 en 40 °C, cobre 75 °C / PVC

Consecutivo, seguido, continuo, adosado	VIA, VIB, FM, FLA, FLB, FLC, RY, RC, F, R, RES, estado 1 Terminal 2,5 mm ² / AWG 14 L1/R, L2/S, L3/T, estado 1 Terminal 6 mm ² / AWG 10
par de apriete	1,3 N.m, 11,5 lb.in - tipo de cable: L1/R, L2/S, L3/T) 0,6 N.m - tipo de cable: VIA, VIB, FM, FLA, FLB, FLC, RY, RC, F, R, RES)
Suministro	Alimentación interna para potenciómetro de referencia (1-10 kOhmios), estado 1 10,5 V CC +/- 5 %, <10 A, resolución protección de sobrecarga y cortocircuito Alimentación interna, estado 1 24 V CC - tipo de cable: 21...27 V), <200 A, resolución protección de sobrecarga y cortocircuito
duración de muestreo	2 ms +/- 0,5 ms F discreta 2 ms +/- 0,5 ms R discreta 2 ms +/- 0,5 ms RES discreta 3,5 ms +/- 0,5 ms VIA analógica 22 ms +/- 0,5 ms VIB analógica
tiempo respuesta	FM 2 ms, tolerancia +/- 0,5 ms para analógica salidas FLA, FLC 7 ms, tolerancia +/- 0,5 ms para discreta salidas FLB, FLC 7 ms, tolerancia +/- 0,5 ms para discreta salidas RY, RC 7 ms, tolerancia +/- 0,5 ms para discreta salidas
precisión	+/- 2 % - tipo de cable: VIA) para variación temperatura 60 °C +/- 2 % - tipo de cable: VIB) para variación temperatura 60 °C +/- 1 % - tipo de cable: FM) para variación temperatura 60 °C
error lineal	VIA, estado 1 +/-0,15% del valor máximo para entrada VIB, estado 1 +/-0,15% del valor máximo para entrada FM, estado 1 +/-0,2 % para salida
tipo de salida analógica	FM tensión configurable por conmutador 0...10 V CC, impedancia: 7620 Ohm, impedancia 10 bits FM corriente configurable por conmutador 0...20 mA, impedancia: 970 Ohm, impedancia 10 bits
salida discreta	Lógica relé configurable, estado 1 - tipo de cable: FLA, FLC) NA - 100000 ciclos Lógica relé configurable, estado 1 - tipo de cable: FLB, FLC) NC - 100000 ciclos Lógica relé configurable, estado 1 - tipo de cable: RY, RC) NA - 100000 ciclos
corriente mínima de conmutación	3 mA en 24 V CC para lógica relé configurable
intensidad de conmutación máxima	5 A en 250 V CA en resistivo carg- cos phi = 1 - L/R = 0 ms - tipo de cable: FL, R) 5 A en 30 V CC en resistivo carg- cos phi = 1 - L/R = 0 ms - tipo de cable: FL, R) 2 A en 250 V CA en inductivo carg- cos phi = 0,4 - L/R = 7 ms - tipo de cable: FL, R) 2 A en 30 V CC en inductivo carg- cos phi = 0,4 - L/R = 7 ms - tipo de cable: FL, R)
entrada discreta	F programable 24 V CC, con PLC niv 1, impedancia: 4700 Ohm R programable 24 V CC, con PLC niv 1, impedancia: 4700 Ohm RES programable 24 V CC, con PLC niv 1, impedancia: 4700 Ohm
entrada lógica	Lógica positiva (fuente) - tipo de cable: F, R, RES), <= 5 V (estado 0), >= 11 V (estado 0) Lógica negativa (fregadero) - tipo de cable: F, R, RES), >= 16 V (estado 0), <= 10 V (estado 0)
fuerza dieléctrica	3535 V CC entre tierra y terminales de potencia 5092 V CC entre control y terminales de potencia
resistencia de aislamiento	>= 1 MOhm 500 V CC para 1 minuto
resolución de frecuencia	Unidad visualización, estado 1 0,1 Hz Entrada analóg., estado 1 0,024/50 Hz
Servicio de comunicación	Registadores de lectura múltiples (16), 2 palabras máximas Ajuste de tiempo de espera de 0,1 a 100 s Identificación de dispositivo de lectura (43) Inhibición visualización Registros mantenidos de lectura (03), 2 palabras máximas Regis, únic, escr, (06)
tarjeta opcional	Tarjeta de comunicación para LonWorks
disipación de potencia en W	176 W
caudal de aire	60 m3/h
funcionalidad	Medio
aplicación específica	HVAC

Variable speed drive application selection	Edificios - HVAC compresor de desplazamiento Edificios - HVAC ventilador Edificios - HVAC bomba
Motor power range AC-3	4...6 kW en 380...440 V 3 fases 4...6 kW en 480...500 V 3 fases
tipo de arranque motor	Variación de velocidad
Número de salidas discretas	2
número de entrada analógica	2
tipo de entrada analógica	VIA tensión configurable por conmutador, estado 1 0...10 V CC 24 V máx., impedancia: 30000 Ohm, impedancia 10 bits VIB tensión configurable, estado 1 0...10 V CC 24 V máx., impedancia: 30000 Ohm, impedancia 10 bits VIB sonda PTC configurable, estado 1 0...6 sondas, impedancia: 1500 Ohm VIA corriente configurable por conmutador, estado 1 0...20 mA, impedancia: 250 Ohm, impedancia 10 bits
número de salida analógica	1
Interfaz física	RS 485 de dos hilos
Tipo de conector	1 abierto 1 RJ45
Velocidad de transmisión	9600 bps o 19200 bps
trama de transmisión	RTU
número de direcciones	1...247
formato de los datos	8 bits, 1 parada, par impar o paridad no configurable
tipo de polarización	Sin impedancia
perfil de control de motor asíncrono	Ley tensión/frecuencia - ahorro de energía, U/f cuadrática Relación tensión/frecuencia, compensación RI automática (U/f + U ₀ automática) Ley tensión/frecuencia, 2 puntos Ley tensión/frecuencia, 5 puntos Control vectorial de flujo sin sensor, estándar
precisión de par	+/- 15 %
sobrepasar transitorio	120 % Par nominal del motor +/- 10 % para 60 s
rampas de aceleración y deceleración	Líneal ajustable por separado de 0,01 a 3200 s Automático basado en la carga
compensación deslíz, motor	Automático sea cual sea la carga Regulable No disponible en control de motor tipo tensión/frecuencia
frecuencia de conmutación	6...16 kHz regulable 12...16 kHz con
frecuencia de conmutación nominal	12 kHz
frenado hasta parada	Mediante inyección de CC
Frecuencia de red	47,5...63 Hz
Corriente de cortocircuito de la red	5 kA

Tipo de protección	Protección contra sobrecalentamiento, estado 1 variador de velocidad Fase de energía térmica, estado 1 variador de velocidad Cortocircuito entre fases del motor, estado 1 variador de velocidad Interrupc fase entrada, estado 1 variador de velocidad Sobreintensidad entre fases de salida y tierra, estado 1 variador de velocidad Sobretensiones en bus CC, estado 1 variador de velocidad Interrupc en circuito control, estado 1 variador de velocidad Contra superación velocidad límite, estado 1 variador de velocidad Sobretensión y tensión baja de suministro de línea, estado 1 variador de velocidad Subtensión de la línea de alimentación, estado 1 variador de velocidad Contra pérdida fase de entrada, estado 1 variador de velocidad Protección térmica, estado 1 motor Interrup fase motor, estado 1 motor Con sondas PTC, estado 1 motor
---------------------------	--

Anchura	142 mm
Altura	184 mm
Profundidad	150 mm
Peso neto	3,35 kg

Entorno

Grado de contaminación	3 acorde a IEC 61800-5-1
-------------------------------	--------------------------

Grado de protección IP	IP20 sobre la parte superior sin placa de obturación en cubierta acorde a IEC 61800-5-1 IP20 sobre la parte superior sin placa de obturación en cubierta acorde a IEC 60529 IP21 acorde a IEC 61800-5-1 IP21 acorde a IEC 60529 IP41 sobre la parte superior acorde a IEC 61800-5-1 IP41 sobre la parte superior acorde a IEC 60529
-------------------------------	--

resistencia a las vibraciones	1,5 mm (f= 3...13 Hz) conforming to IEC 60068-2-6 1 gn (f= 13...200 Hz) conforming to EN/IEC 60068-2-8
--------------------------------------	---

resistencia a los choques	15 gn para 11 ms acorde a IEC 60068-2-27
----------------------------------	--

Característica medioambiental	Clases 3C1 conforming to IEC 60721-3-3 Clases 3S2 conforming to IEC 60721-3-3
--------------------------------------	--

nivel de ruido	51 dB acorde a 86/188/EEC
-----------------------	---------------------------

altitud máxima de funcionamiento	1000...3000 m limitado a 2,000 m para red de distribución "Corner Grounded" con desclasificación de corriente del 1% por 100 m <= 1000 m sin desclasificación
---	--

humedad relativa	5...95 % sin condensación acorde a IEC 60068-2-3 5...95 % sin goteo de agua acorde a IEC 60068-2-3
-------------------------	---

Temperatura ambiente de funcionamiento	-10...40 °C (sin desclasificación) 40...50 °C (con)
---	--

Posición de operación	Vertical +/- 10 grados
------------------------------	------------------------

Certificaciones del producto	CSA NOM 117 UL C-Tick
-------------------------------------	--------------------------------

Marcado	CE
----------------	----

Normas	<p>EN 61800-3 ambientes 2 categoría C2 EN 61800-3 ambientes 1 categoría C1 EN 61800-3 ambientes 1 categoría C3 EN 61800-3 ambientes 2 categoría C3 EN 61800-3 Categoría C3 EN 61800-3 ambientes 1 categoría C1 EN 61800-3 Categoría C2 IEC 61800-3 EN 61800-3 ambientes 1 categoría C3 EN 61800-3 ambientes 2 categoría C2 UL tipo 1 IEC 61800-3 EN 61800-3 ambientes 2 categoría C1 EN 61800-3 ambientes 1 categoría C2 EN 61800-3 ambientes 2 categoría C3 EN 55011 clase A grupo 1 EN 61800-3 Categoría C2 EN 61800-3 ambientes 1 categoría C2 EN 61800-3 ambientes 2 categoría C1 IEC 61800-5-1 IEC 61800-5-1 EN 61800-3 categoría C3</p>
estilo de conjunto	Con disipación de calor
Compatibilidad electromagnética	<p>Prueba de inmunidad a las descargas electrostáticas nivel_3 conforming to IEC 61000-4-2 Prueba de inmunidad de la radiofrecuencia radiada del campo electromagnético nivel_3 conforming to IEC 61000-4-3 Prueba de inmunidad a transitorios eléctricos rápidos/descargas eléctricas nivel_4 conforming to IEC 61000-4-4 Prueba de inmunidad de pico de tensión 1,2/50 µs - 8/20 µs nivel_3 conforming to IEC 61000-4-5 Prueba de inmunidad de radio frecuencia conducida nivel_3 conforming to IEC 61000-4-6 Prueba de inmunidad de huecos y caídas de tensión conforming to IEC 61000-4-11</p>
bucle de regulación	Regulador PI ajustable
Temperatura ambiente del aire para el almacenamiento	-25...70 °C

Unidades de embalaje

Tipo de unidad de paquete 1	PCE
Número de unidades en empaque	1
Paquete 1 Altura	21,500 cm
Paquete 1 Ancho	21,000 cm
Paquete 1 Longitud	21,000 cm
Peso del empaque (Lbs)	3,094 kg
Tipo de unidad de paquete 2	S06
Número de unidades en el paquete 2	12
Paquete 2 Altura	75,000 cm
Paquete 2 Ancho	60,000 cm
Paquete 2 Longitud	80,000 cm
Paquete 2 Peso	49,312 kg

Información Logística

País de Origen	ID
-----------------------	----

Garantía contractual

Garantía (en meses)	18
----------------------------	----

Schneider Electric tiene como objetivo alcanzar el estado Cero Neto para el año 2050 mediante asociaciones con la cadena de suministro, materiales de menor impacto y circularidad a través de nuestra campaña en curso "Use Better, Use Longer, Use Again" para extender la vida útil y la reciclabilidad de los productos.

[Explicación de los Environmental Data >](#)

[Cómo evaluamos la sostenibilidad de los productos >](#)

Use Better



 Materiales y embalaje	
Paquete con cartón de reciclaje	Sí
Embalaje sin plástico	Sí
Directiva RoHS UE	Cumplimiento proactivo (producto fuera del alcance de la normativa RoHS UE)
Número SCIP	24716270-af8f-43e3-a74f-c5731a95523a
Reglamento REACH	Declaración de REACH

 de eficiencia energética	
EL PRODUCTO CONTRIBUYE A AHORRAR Y EVITAR BSL	Yes

Use Longer

 Extensión de vida útil	
Repare	No

Use Again

 Reempaquetar y refabricar	
Devolución	Sí
Etiqueta RAEE	 En el mercado de la Unión Europea, el producto debe desecharse de acuerdo con un sistema de recolección de residuos específico y nunca terminar en un contenedor de basura.

Hoja de características del producto

ATV212HU40N4

Esquemas de dimensiones

Dimensiones

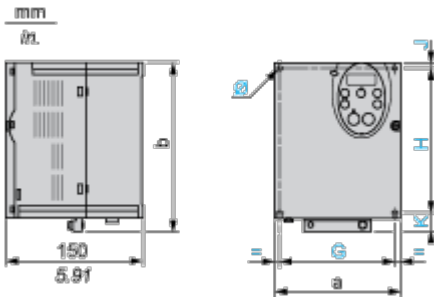

Dimensiones en mm

ATV212H	a	b	G	H	J	K	Ø
075M3X-U22M3X 075N4-U22N4	107	143	93	121,5	5	16,5	2 × Ø5
U30M3X, U40M3X U30N4-U55N4	142	184	126	157	6,5	20,5	4 × Ø5

Dimensiones en pulgadas

ATV212H	a	b	G	H	J	K	Ø
075M3X-U22M3X 075N4-U22N4	4,21	5,63	3,66	4,78	0,20	0,65	2 × Ø0,20
U30M3X, U40M3X U30N4-U55N4	5,59	7,24	4,96	6,18	0,26	0,81	4 × Ø0,20

Placa para montaje de CEM (incluida con el variador)

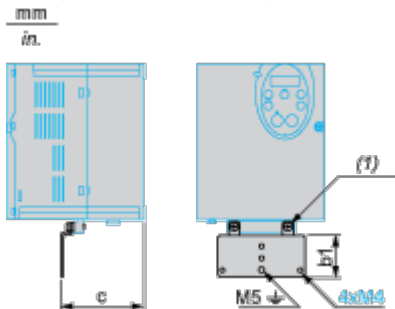

(1) 2 tornillos M5

Dimensiones en mm

ATV212H	b1	c
075M3X-U22M3X 075N4-U22N4	49	67,3
U30M3X, U40M3X U30N4-U55N4	48	88,8

Dimensiones en pulgadas

ATV212H	b1	c
075M3X-U22M3X 075N4-U22N4	1,93	2,65

Hoja de características del producto

ATV212HU40N4

ATV212H	b1	c
U30M3X, U40M3X U30N4-U55N4	1,89	3,50

Montaje y aislamiento

Recomendaciones de montaje

Distancias mínimas

En función de las condiciones en las que se vaya a usar el variador, su instalación requerirá determinadas precauciones y el uso de accesorios adecuados.

Instale la unidad verticalmente:

- No la coloque cerca de resistencias calentadoras.
- Deje suficiente espacio libre para garantizar que el aire necesario para la refrigeración pueda circular desde la parte inferior hasta la parte superior de la unidad.

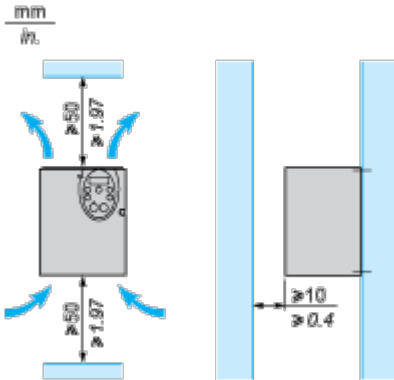

Tipos de montaje

Montaje de tipo A

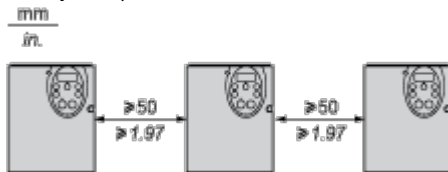

Montaje de tipo B



Montaje de tipo C

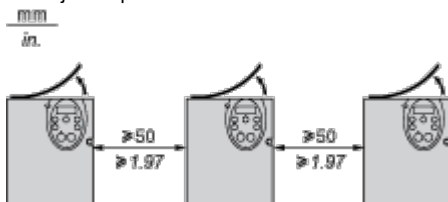

Si se quita la cubierta ciega protectora de la parte superior del variador, el grado de protección del variador pasa a ser IP21. La cubierta ciega protectora puede variar en función del modelo de variador (consulte detrás).

Recomendaciones específicas para el montaje en una carcasa

Para contribuir a garantizar la correcta circulación del aire en el variador:

- Coloque rejillas de ventilación.
- Compruebe que la ventilación sea suficiente. Si no lo es, instale una unidad de ventilación forzada con un filtro. Las aperturas o los ventiladores deben aportar un caudal que, como mínimo, sea igual que el de los ventiladores

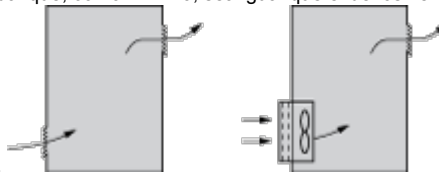

- del variador (consulte las características del producto).
- Use filtros especiales con protección UL tipo 12/IP54.
- Retire la cubierta ciega de la parte superior del variador.

Carcasa metálica sellada (grado de protección IP54)

En determinadas condiciones ambientales, el variador debe montarse en una carcasa a prueba de polvo y humedad. Dichas condiciones incluyen el polvo, los gases corrosivos, la humedad elevada con riesgo de condensación y goteo de agua, las salpicaduras de líquido, etc. Esto permite usar el variador en una carcasa en la que la temperatura interna máxima llegue a los 50 °C.

Conexiones y esquema

Diagrama de cableado recomendado

Alimentación de 3 fases

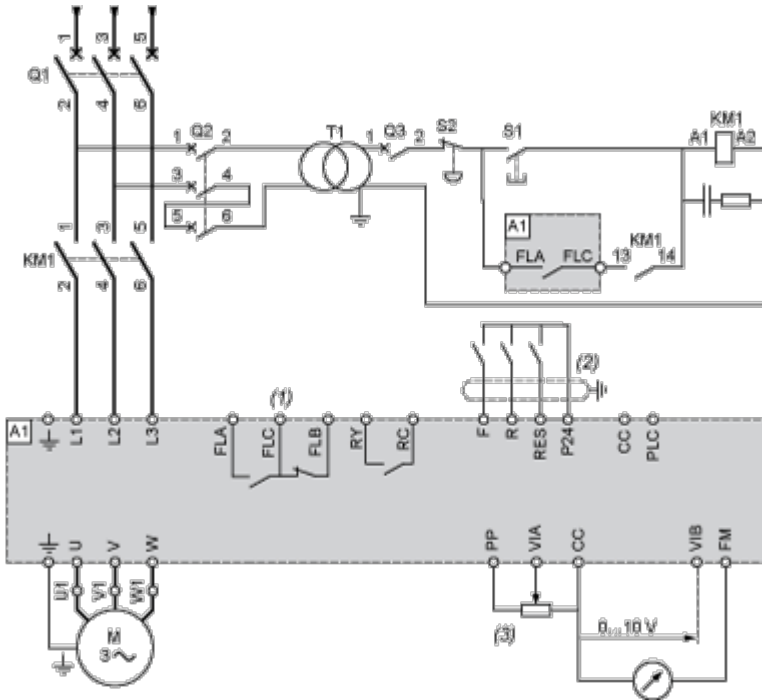

A1: Variador ATV 212

KM1: Contactor

Q1: Interruptor automático

Q2: GV2 L con el doble de corriente primaria nominal de T1

Q3: GB2CB05

S1, S2: Pulsadores XB4 B o XB5 A

T1: Transformador 100 VA 220 V secundario

(1) Contactos para relé de fallos para la señalización remota del estado del variador

(2) La conexión del común para las entradas lógicas depende de la posición del conmutador (Source, PLC, Sink)

(3) Potenciómetro de referencia SZ1RV1202

NOTA: Todos los terminales están en la parte inferior del variador. Instale medios antiparasitarios en todos los circuitos inductivos que estén cerca del variador o conectados al mismo circuito, como relés, contactores, electroválvulas, luminarias fluorescentes, etc.

Conmutadores (ajustes de fábrica)

Selección de tensión/corriente para E/S analógica (VIA y VIB)



Selección de tensión/corriente para E/S analógica (FM)



Hoja de características del producto

ATV212HU40N4

Selección de tipo de lógica

PLC

Sink (1) Source (2)

- (1) lógica negativa
- (2) lógica positiva

Otros diagramas de cableado posibles

Entradas lógicas según la posición del conmutador de tipo lógico

Posición "de común negativo"

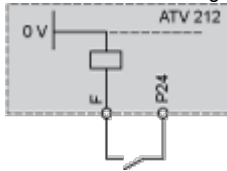

Posición "de común positivo"

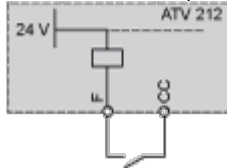

Posición "PLC" con salidas de transistor de PLC

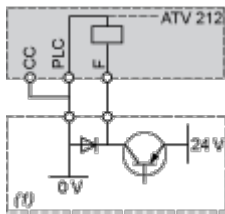

(1) PLC

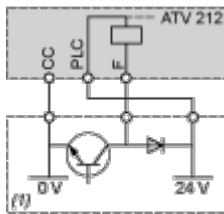

(1) PLC

Control de 2 conductores

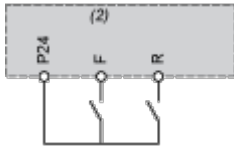

F: Forward

R: Preset speed

(2) Terminales de control ATV 212

Control de 3 conductores

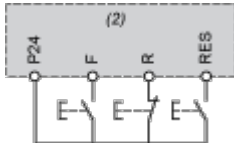

F: Forward

R: Stop

RES: Reverse

(2) Terminales de control ATV 212

Sonda PTC

Hoja de características del producto

ATV212HU40N4



- (2) Terminales de control ATV 212
- (3) Motor

Entradas analógicas

Entradas analógicas de tensión

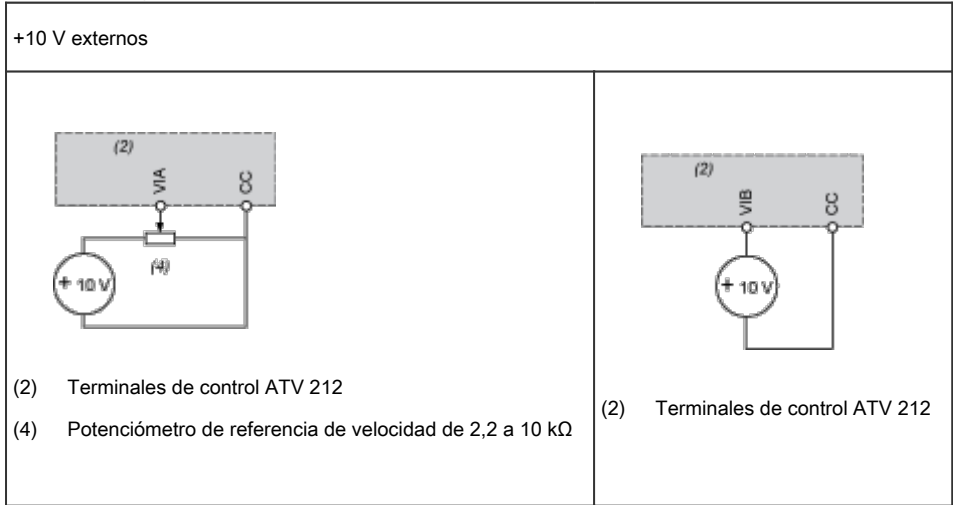

Entrada analógica configurada para corriente: 0-20 mA, 4-20 mA, X-Y mA

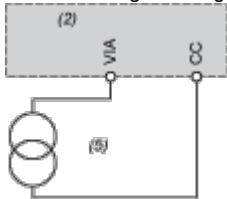

- (2) Terminales de control ATV 212
- (5) Fuente 0-20 mA, 4-20 mA, X-Y mA

Entrada analógica VIA configurada como entrada de lógica positiva (posición "de común negativo")

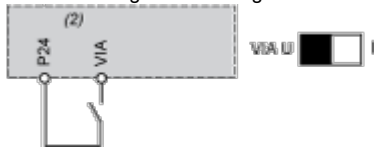

- (2) Terminales de control ATV 212

Entrada analógica VIA configurada como entrada de lógica negativa (posición "de común positivo")

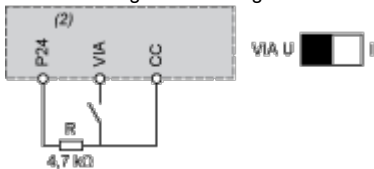

- (2) Terminales de control ATV 212

Hoja de características del producto

ATV212HU40N4

Curvas de rendimiento

Curvas de descenso

Las curvas de descenso de la corriente nominal del variador (In) dependen de la temperatura, de la frecuencia de conmutación y del tipo de montaje (A, B o C).

Para temperaturas intermedias (por ejemplo, 45 °C), interpolar entre 2 curvas.

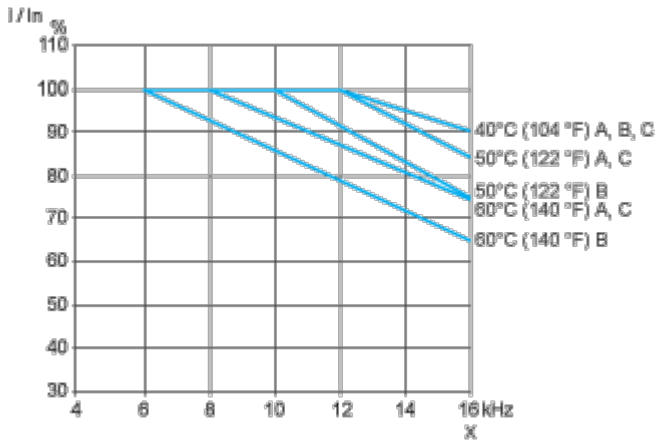

X Frecuencia de conmutación

Image of product / Alternate images

Alternative





